

ТЕГЛЕНЕ, ИЗМЕРВАНЕ, ДОЗИРАНЕ, АВТОМАТИЗАЦИЯ

АТАРК

Централен офис: София 1612, бул. "Димитър Несторов" бл.122, вх.Е

тел: 02 / 958 1781, 958 1601, 958 1153, факс: 02 / 958 1153

e-mail: atark@mail.orbitel.bg, web site: www.atark-bg.com





Шоурум: София, бул. Цар Борис III бл.44 - партерен етаж, тел. 02 / 951 5297
showroom@abv.bg

Производствена база и сервиз: София, ул. "Индустиална" №1,
тел. 02 / 936 8078

Машина за рязане (банцизи), производство Испания

ОБЩИ ХАРАКТЕРИСТИКИ

- Устойчива конструкция от неръждаема стомана тип 18/10. Защита IP65.
- Зададен контрол за автоматично обтягане.
- Лесно почистване с вода под налягане.
- Демонтируеми части за лесно почистване, без режещия инструмент.
- Автоматично заточване на ножа.
- Прикачено блюдо за отпадъци (моделі BG-220/250/300).
- Машината отговаря на изискванията към Директивата на ЕС за качество (98/37/ЕС).

	BG-200	BG-220	BG-250	BG-300
Модел:				
Колело (макара)	Ø200мм	Ø220мм	Ø250мм	Ø300мм
Дължина на ножа	1600мм	1740мм	1985мм	2340мм
Мощност	Монофазен	Монофазен	Монофазен	Монофазен
	1HP	-	-	-
	Трифазен			
	1HP	1HP	1.5HP	2HP
Тегло	57кг	73кг	85кг	97кг
Цена с ДДС, лева	Монофазен	Монофазен	Монофазен	Монофазен
	<i>при запитване</i>			
	Трифазен	Трифазен	Трифазен	Трифазен
<i>при запитване</i>				

Опции:

- Монофазен мотор 1HP за модел BG-220 – *при запитване*.
- Монофазен мотор 1.5HP за модели BG-220/250 – *при запитване*
- Монофазен мотор 2HP за модели BG-250/300 – *при запитване*
- Трифазен мотор 1.5HP за модели BG-220 – *при запитване*
- Трифазен мотор 2HP за модели BG-220/250 – *при запитване*
- Трифазен мотор 3HP за модели BG-250/300 – *при запитване*
- Маса за банциг – *при запитване*.

Размери на машините:

- Модел BG-200

A1	A2	B	C1	C2	D	E
мм	мм	мм	мм	мм	мм	мм
345	605	825	320	475	520	385
F	G	H	I	J	K	
мм	мм	мм	мм	мм	мм	
300	180	175	195	210	325	

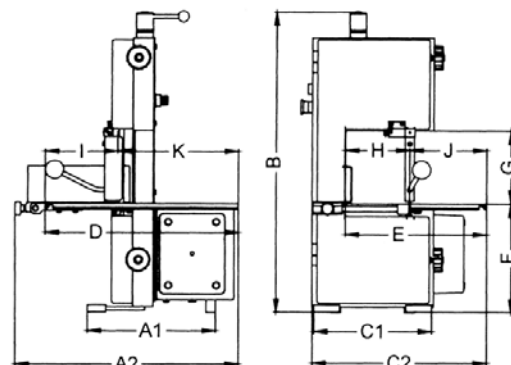



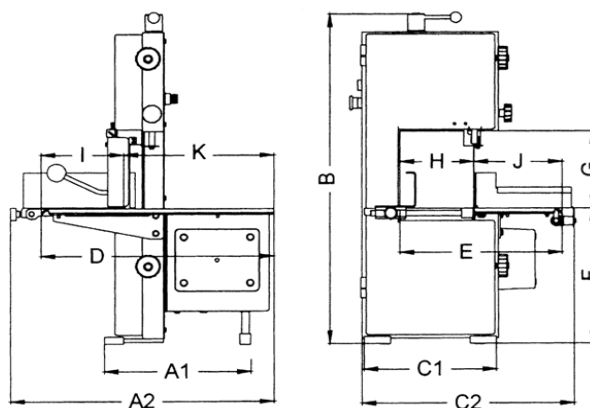

• Модели BG-220/250/300

МОДЕЛ	A1	A2	B	C1	C2	D	E
	ММ	ММ	ММ	ММ	ММ	ММ	ММ
BG-220	390	695	935	350	560	610	430
BG-250	400	740	1.045	400	600	660	480
BG-300	400	740	1.195	450	650	660	530
МОДЕЛ	F	G	H	I	J	K	
	ММ	ММ	ММ	ММ	ММ	ММ	
BG-220	385	220	195	215	235	395	
BG-250	420	270	225	250	255	410	
BG-300	470	320	275	250	255	410	



ОБЩИ ХАРАКТЕРИСТИКИ

- Устойчива конструкция от неръждаема стомана тип 18/10. Защита IP65.
- Зададен контрол за автоматично обтягане.
- Двустранно заточен нож.
- Автоматично заточване на ножа.
- Предпазно устройство за спиране на движещото се острие на 4 секунди.
- Ключ ON / OFF с аварийен стоп бутон.
- Предпазно устройство при отваряне на вратата.
- Демонтируеми части за лесно почистване, без основния режещ инструмент.
- Острието е двустранно заточено за работа от лявата и дясната страна.

	BGR300	BGR360	BGR400	BGR450
Модел:				
Колело (макара)	Ø300мм	Ø360мм	Ø400мм	Ø450мм
Дължина на ножа	2500мм	2910мм	3155мм	3500мм
Мощност	Трифазен	Трифазен	Трифазен	Трифазен
	3HP	4HP	4HP	5HP
Цена с ДДС, лева	Серия F	Серия F	Серия F	Серия F
	<i>при запитване</i>			
	Серия B	Серия B	Серия B	Серия B
	<i>при запитване</i>			
	Серия R	Серия R	Серия R	Серия R
	<i>при запитване</i>			
Серия M	Серия M	Серия M	Серия M	
<i>при запитване</i>				
Опции:	<ul style="list-style-type: none"> - Бутало за модели BGR 300M – <i>при запитване</i>. - Бутало за модели BGR 360M – <i>при запитване</i> - Бутало за модели BGR 400M – <i>при запитване</i> - Бутало за модели BGR 450M – <i>при запитване</i> - Ролери за модели BGR-F – <i>при запитване</i> - Колелца за лесно транспортиране – <i>при запитване</i> 			

BGR - R

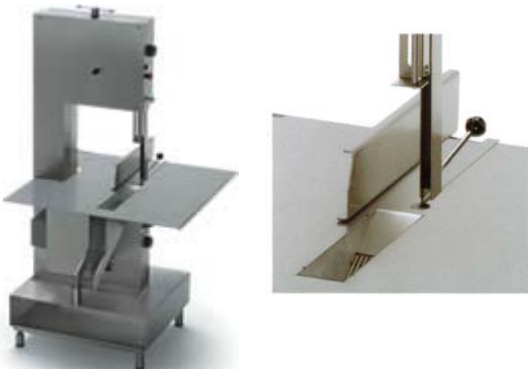

- Ограничително приспособление за рязане на плоски парчета.
- Капак за отвора, чрез който работния плот става гладък и неподвижен.

BGR - B

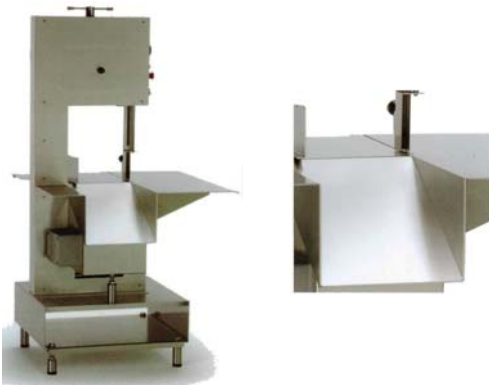

- Улей, улесняващ извеждането на готовата продукция.

BGR 300F/360F/400F/450F

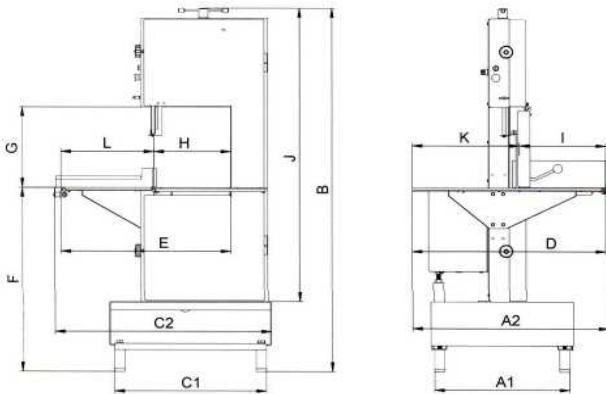

BGR 300B/360B/400B/450B

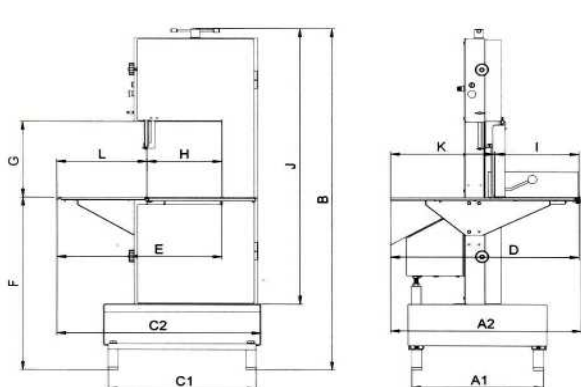

BGR - M

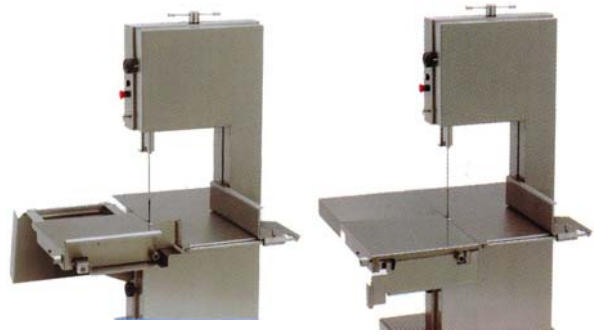

- Ролкова система на работния плот.
- Плотът на ролковата система лесно става гладък и неподвижен.

BGR - F



- Неподвижен работен плот.
- Бутало или плоча

BGR 300M/360M/400M/450M

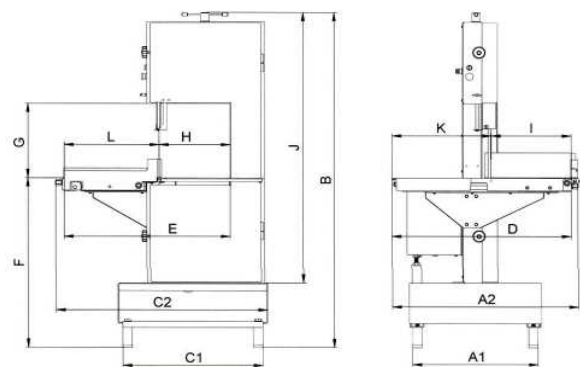

BGR 300R/360R/400R/450R

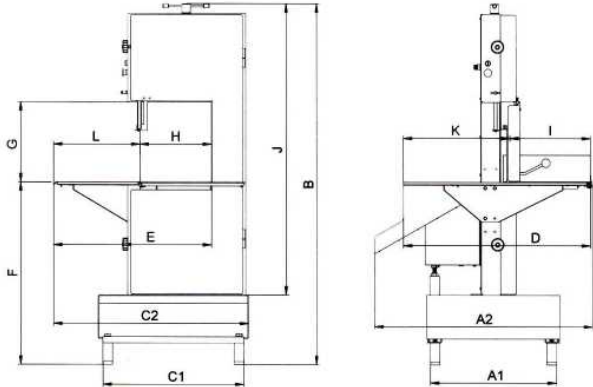

МОДЕЛ		A1	A2	B	C1	C2	D	E	F	G	H	I	J	K	L	Тегло
		ММ	ММ	ММ	ММ	ММ	ММ	ММ	ММ	ММ	ММ	ММ	ММ	ММ	ММ	КГ
BGR 300	F	605	790	1730	610	800	775	604	960	350	275	322	1350	453	329	190
	M		810			860	775	653						453	378	210
	B		860			770	845	604						523	329	190
	R		1045			770	880	604						558	329	695
BGR 360	F	605	845	1840	700	965	830	739	960	400	335	357	1475	473	404	230
	M		870			1025	830	787						473	453	250
	B		895			936	880	739						523	404	230
	R		1080			936	915	739						558	404	235
BGR 400	F	660	960	1900	740	1055	945	829	960	420	375	422	1535	523	454	250
	M		980			1115	945	880						523	505	270
	B		960			1025	945	829						523	454	250
	R		1145			1025	980	829						558	454	255
BGR 450	F	660	960	2010	810	1125	945	879	960	480	425	422	1675	523	454	285
	M		980			1185	945	930						523	505	305
	B		960			1095	945	879						523	454	285
	R		1145			1095	980	879						558	454	290

ОБЩИ ХАРАКТЕРИСТИКИ

- Устойчива конструкция от неръждаема стомана тип 18/10. Защита IP65.
- Зададен контрол за автоматично обтягане.
- Двустранно заточен нож.
- Автоматично заточване на ножа.
- Предпазно устройство за спиране на движещото се острие на 4 секунди.
- Ключ ON / OFF с аварийен стоп бутон.
- Предпазно устройство при отваряне на вратата.
- Демонтируеми части за лесно почистване, без основния режещ инструмент.
- Острието е двустранно заточено за работа от лявата и дясната страна.

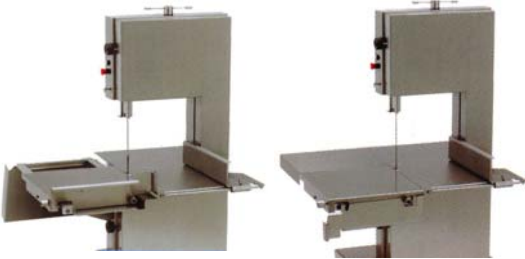
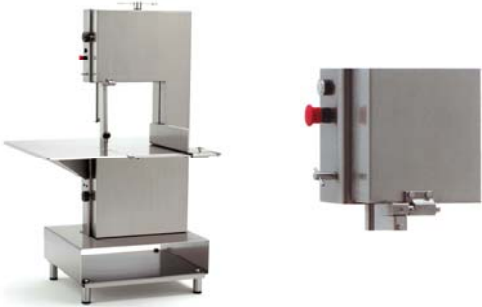
Модел:	BGR700		BGR - M	
	Колело (макара)	Ø700мм	➤ Ролкова система на работния плот.	
Дължина на ножа	3715мм		➤ Плотът на ролковата система лесно става гладък и неподвижен.	
Мощност	Трифазен 5.5HP		BGR - F	
Цена с ДДС, лева	Серия F		➤ Неподвижен работен плот.	
	<i>при запитване</i>		➤ Бутало или плоча	
	Серия M			
	<i>при запитване</i>			
Опции:	<ul style="list-style-type: none"> - Ролери за модел BGR-700F – <i>при запитване.</i> - Бутало за модел BGR-700M – <i>при запитване.</i> 			

BGR 700F с фиксирана маса

BGR 700M с ролкова система на работния плот

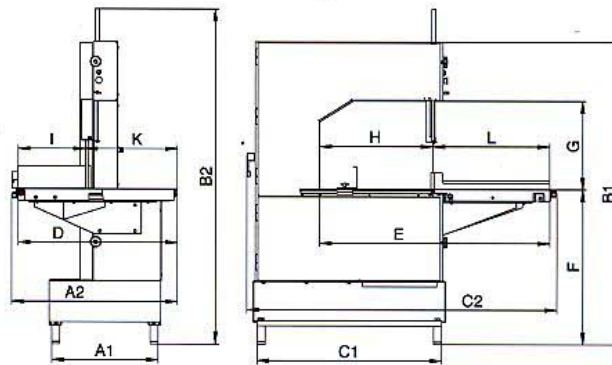
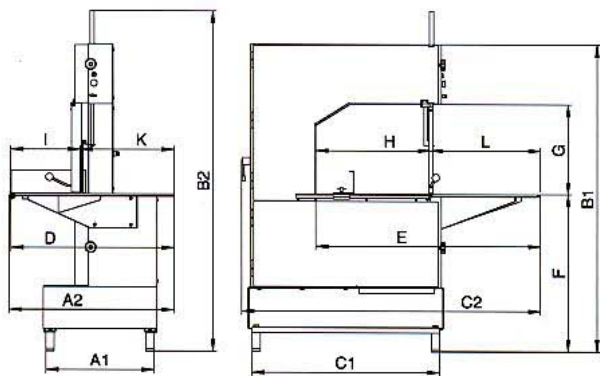

	A1	A2	B1	B2	C1	C2	D	E	F	G	H	I	K	L	КГ
	ММ	ММ	ММ	ММ	ММ	ММ	ММ	ММ	ММ	ММ	ММ	ММ	ММ	ММ	
F	660	1.007	1.876	2.079	1.145	1.828	997	1.374	961	550	700	424	573	674	475
M	660	1.032	1.876	2.079	1.145	1.922	992	1.423	961	550	700	419	573	723	495